



DONGFENG
MOTOR PERÚ



T5 HEV	EXCLUSIVE
VERSION	
MOTOR A COMBUSTIBLE	
Modo de conducción	Tracción delantera
Marca	DFLZM
Modelo de motor	4E15T
Desplazamiento	1.493
Formulario de admisión	Intercooler turbo
Potencia nominal (Hp)	167
Velocidad de potencia nominal (rpm)	5500
Par máximo (N.m)	280
Velocidad máxima de par (rpm)	1500-3500
Volumen del tanque (L)	55
MOTOR ELÉCTRICO	
Modelo de motor	TZ220XYL
Tipo de motor	Máquina síncrona magnética permanente
Tipo de enfriamiento	Refrigeración de aceite
Pico de potencia (Hp)	174
Potencia nominal (Hp)	73
Velocidad máxima del motor (rpm)	16000
Par máximo (Nm)	300
Tipo de energía	Híbrido
Sistema de recuperación de energía de frenado	Si
Sistema de recuperación de energía multietapa	Si
DIMENSIONES	
Dimensión (largo/ancho/alto) (mm)	4595 * 1865 * 1680
Distancia entre ejes	2715
BATERÍA	
Material de la batería de energía	Batería de polímero de litio ternario
Tipo de enfriamiento	Refrigeración líquida
Voltaje nominal de la batería (V)	349
Capacidad de la batería (kwh)	2.0
SUSPENSION	
Suspensión delantera	Suspensión independiente McPherson + barra estabilizadora transversal
Suspensión posterior	Suspensión trasera independiente multibrazo
Sistema de dirección	Dirección eléctrica
Freno de rueda delantera	Disco ventilado
Freno de rueda posterior	Disco
Freno de estacionamiento	Estacionamiento electrónico
Freno de refuerzo eléctrico	Frenado asistido electrónico
Neumáticos	235/55 R19
Lámpara delantera	LED
SEGURIDAD	
Bolsas de aire delanteras dobles	Si
Bolsa de aire lateral delantera	Si
Cortina de cabeza delantera y trasera	No
Alarma de cinturón de seguridad desatado	Si
Controlador de vehículos electrónico antirrobo	Si
Sistema de sonido de vehículos para peatones (VSP)	Si
Sistema de frenos antibloqueo (ABS)	Si



Dimensiones

[f /dongfeng.pe](https://www.facebook.com/dongfeng.pe)

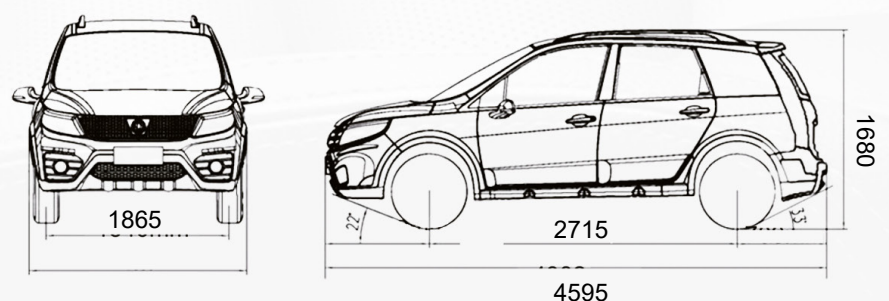

T5 HEV

La información mostrada puede variar sin previo aviso. El fabricante se reserva el derecho de modificar sus modelos, características y accesorios sin previo aviso. Disponibilidad e ítems de acuerdo con las versiones indicadas. Imágenes referenciales. Especificaciones y otros consultar con las red de distribuidores autorizados Dongfeng a nivel nacional



DONGFENG
MOTOR PERÚ



T5 HEV	EXCLUSIVE
VERSION	
SEGURIDAD	
Distribución de la fuerza de frenado (EBD/CBD)	Si
Prioridad de frenado	Si
Asistencia de frenado (HBA/EBA/BA)	Si
Control de tracción (ASR/TCS/TRC)	Si
Control de estabilidad del vehículo (ESP/DSC/VSC)	Si
Asistencia cuesta arriba	Si
Estacionamiento automático	Si
Dispositivo de monitoreo de presión de neumáticos	Si
Radar de marcha atrás	SD image
Descenso de pendiente pronunciada	Si
Cámara panorámica de 360°	Si
Control de cruce	Si
Advertencia de cambio de carril	Si
Advertencia de colisión frontal	Si
Faro adaptivo de cruce y luz completa	No
Advertencia de apertura de puerta	No
Advertencia de tráfico cruzado posterior	No
Asistencia para cambiar de carril	No
Detección de punto ciego	No
Monitoreo de fatiga	No
Material del volante	Cuero
Volante multifunción	Si
Cambio electrónico	Si
COMODIDAD Y CONVENIENCIA	
Aire acondicionado delantero	Si
Controlador de aire acondicionado	Si
Salida de aire frontal	Si
Salida de aire del asiento trasero	Si
Sistema de entrada sin llave	Si
Limpiaparabrisas trasero	Si
Cable de calefacción en la ventana trasera	Si
Ajuste eléctrico del espejo retrovisor	Si
Calentamiento del espejo	Si
Cierre automático del espejo retrovisor	Si
Espejo retrovisor interior antideslumbrante	Si
Ventanas eléctricas	Si
Antipinzamiento de ventana	Si
Subir/Cerrar ventana con un botón	Si
Apertura remota de ventanas	Si
Puerto de instalación del soporte para teléfono móvil en el tablero	Si
Portón trasero eléctrico	Si



Dimensiones

[f /dongfeng.pe](https://www.facebook.com/dongfeng.pe)

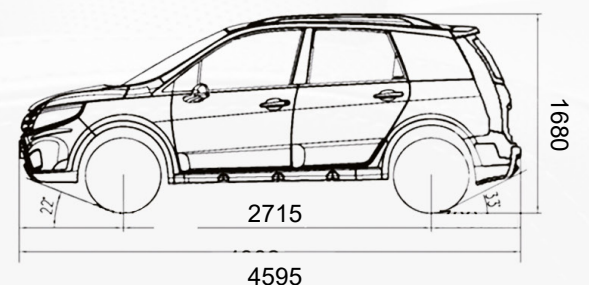
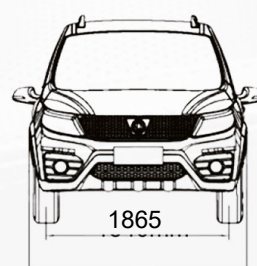

T5 HEV

La información mostrada puede variar sin previo aviso. El fabricante se reserva el derecho de modificar sus modelos, características y accesorios sin previo aviso. Disponibilidad e ítems de acuerdo con las versiones indicadas. Imágenes referenciales. Especificaciones y otros consultar con las red de distribuidores autorizados Dongfeng a nivel nacional



DONGFENG
MOTOR PERÚ



T5 HEV	EXCLUSIVE
VERSION	
COMODIDAD Y CONVENIENCIA	
Llave inteligente	Si
Llave general	Si
Moonroof (Techo panorámico)	Si
Botón Start/Stop	Si
Estructura del asiento	5 Asientos
Asientos de cuero	Si
ASIENTO DELANTERO	
Regulación eléctrica (4 modos)	Si
Llave de jefe	Si
Asiento calefactable	Si

ASIENTO DELANTERO

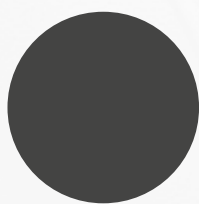

Gris



Blanco

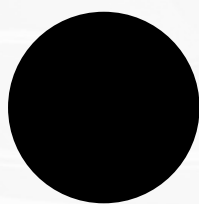

Negro

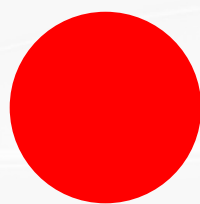

Rojo

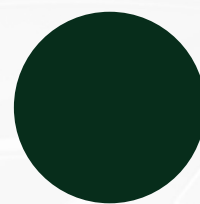

Verde



Dimensiones

[f /dongfeng.pe](https://www.facebook.com/dongfeng.pe)

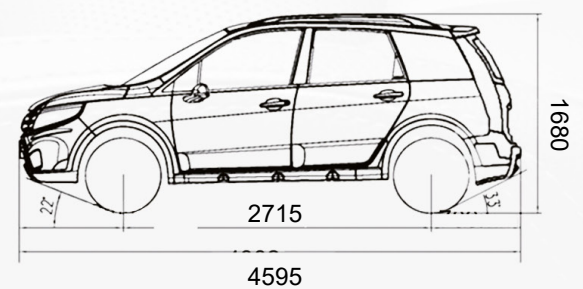
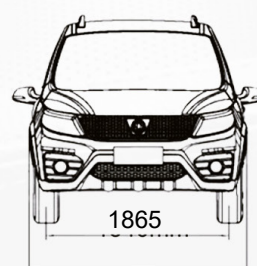

T5 HEV

La información mostrada puede variar sin previo aviso. El fabricante se reserva el derecho de modificar sus modelos, características y accesorios sin previo aviso. Disponibilidad e ítems de acuerdo con las versiones indicadas. Imágenes referenciales. Especificaciones y otros consultar con las red de distribuidores autorizados Dongfeng a nivel nacional